

PMT EVO 2.0 S

PRODUKTDATENBLATT

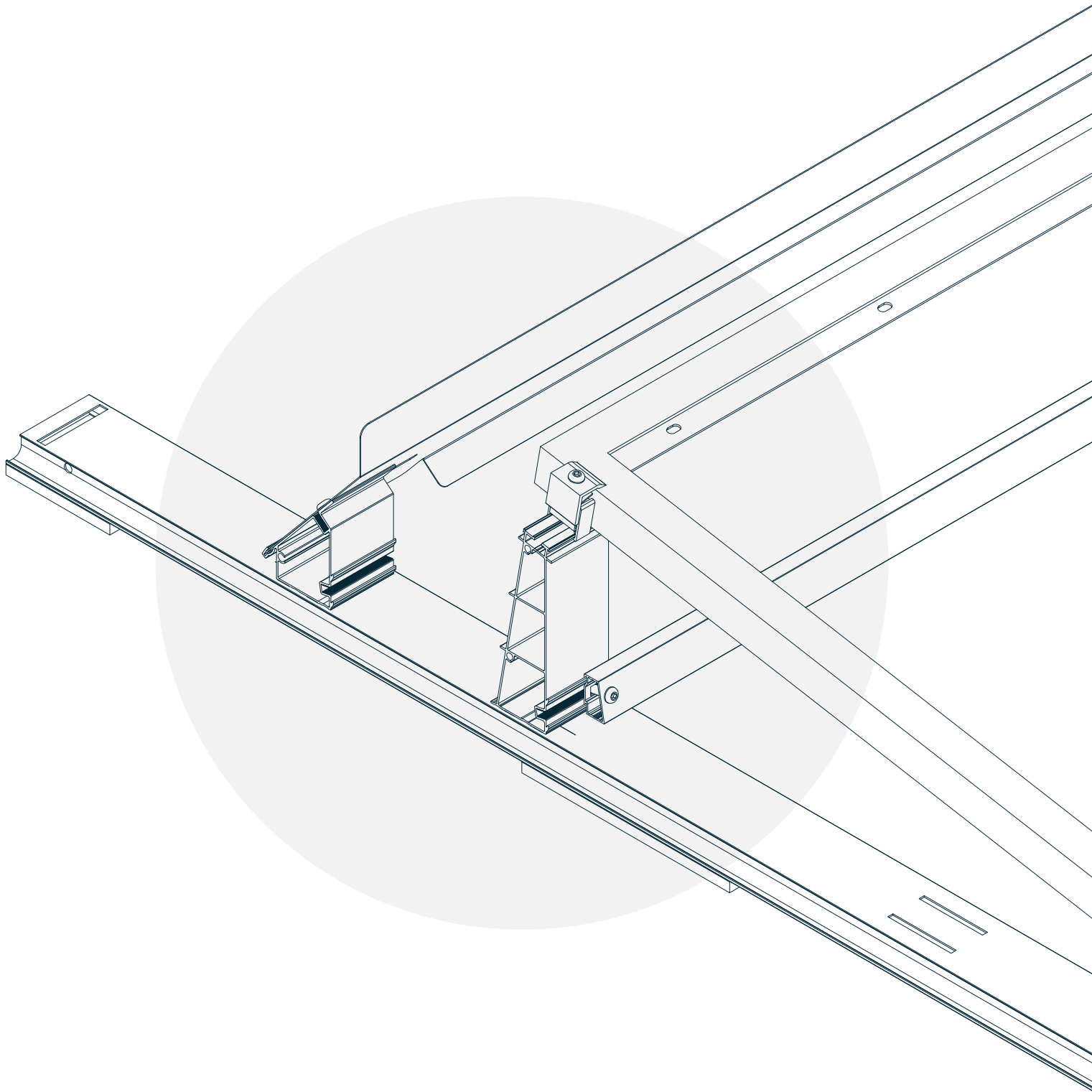

SO EINFACH. SO FLEXIBEL. SO SICHER.

Kompromisslos und innovativ setzt PMT EVO 2.0 neue Standards.
Vereinfachte Montage, zertifizierte Sicherheit und qualitative
Höchstleistung – das verstehen wir unter NEXT LEVEL MOUNTING.

PMT EVO 2.0 S PRODUKTDATENBLATT

PRODUKTVORTEILE

Ballastoptimiert	Niedrigere Ballastanforderung durch verbesserte Systemstabilität und Aerodynamik
Klicktechnologie	Einfache Installation durch vertauschungssichere Klickverbindungen
Maximale Sicherheit	Verifizierung durch abZ, neueste Windkanalversuche, experimentelle Bauteiluntersuchungen und aktuelle DIN-Normen
Optimale Auflagefläche	Durchgehende Bodenschiene mit integrierter Schutzmatte für definierten Kontakt zum Untergrund und hohe Auflagefläche
Blitzstromtragfähigkeit	Blitzstromtragfähigkeit nachgewiesen nach DIN EN 62561 (VDE 0185-561-1):2013-02
Ideale Kabelführung	Integrierte Kabelführung in Modul- und Schienenrichtung direkt am System; getrennte Verlegung +/- möglich
Universelle Modul- und Ballastklemme	Geeignet für Klemmbereiche zwischen 30 und 50 mm
Zubehör	Firstkopplung in Modul- und Schienenrichtung, Trassenanbindung, mechanische Befestigungspunkte, Seitendeckel, Ballastwanne, Absturzsicherung, Trapezblechadapter, Mittelabstützung und Halterung für Einstrahlungssensor

TECHNISCHE DATEN

Anwendungsart	Flachdach bis 5° Dachneigung (Sonderprojekte bis 10° möglich)
Anstellwinkel	10° und 15°
Ausrichtung	Süd
Dacheindeckung	Folie, Bitumen, Kies, Begrünung, Blech, Beton
Standardsprungsmaß	1500 mm / 1650 mm / 1800 mm
Gewicht	Systemflächenlast inkl. Modul und Ballast ab 9,5 kg/m ²
Hightech-Schutzmatte	<ul style="list-style-type: none">· 11 mm starke Hightech-Schutzmatte· Keine Weichmachermigration
Zulassungen / Prüfungen	<ul style="list-style-type: none">· Blitzstromtragfähiges System nach DIN EN 62561 (VDE 185-561-1):2013-02· Allgemeine bauaufsichtliche Zulassung Z-14.4-790 für das Gesamtsystem PMT EVO 2.0· Niederohmiger Verbindungsnachweis (>1 Ω) für das Gesamtsystem
Material	Aluminium EN AW 6060 T66 Edelstahl A2-70
PV-Moduleignung	Alle gängigen PV-Modulgrößen: Breite: 985 – 1300 mm Länge: 1550 – 2340 mm Höhe: 30 – 50 mm

PMT EVO 2.0 S PRODUKTDATENBLATT

ZUBEHÖR

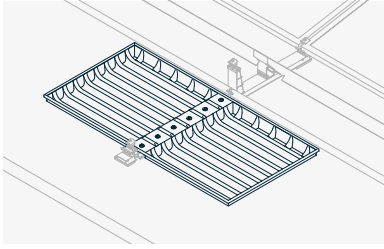

Ballastwanne als Alternative zu Ballaststeinen für bekieste und begrünte Dächer

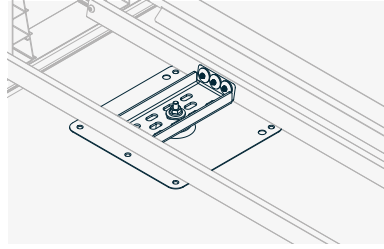

Solmont-Montagefuß und USO-Anbindung zur sicheren Anbindung der Anlage auf dem Dach und/oder zur Ballastreduktion

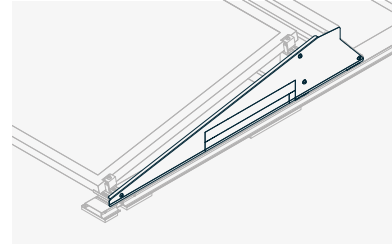

Seitendeckel zur Verbesserung der Aerodynamik und Reduktion des Ballastes

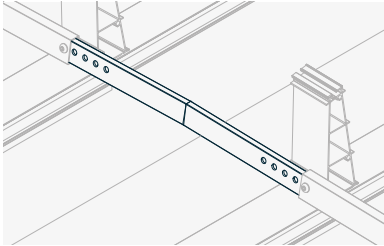

Firstkopplung in Modulrichtung

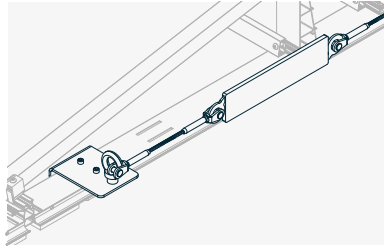

Absturzsicherung zur Sicherung von einer Person gegen Absturz

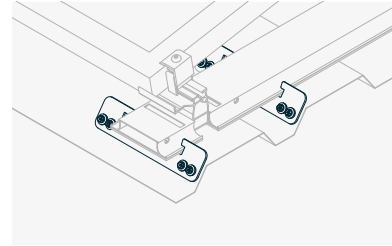

Trapezblechadapter zur einfachen Anbindung an Trapezblechdächer

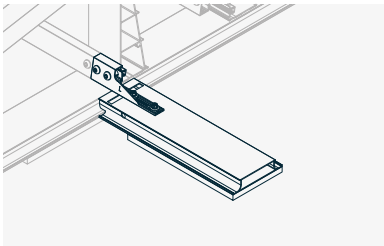

Trassierung mittels systemabgestimmter Bauteile inkl. der Integration im Blitzschutzkonzept und des Potentialausgleichs

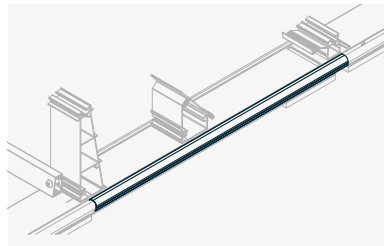

Kabelkanalabdeckung sicherer Schutz der Kabel vor direkter Sonneneinstrahlung

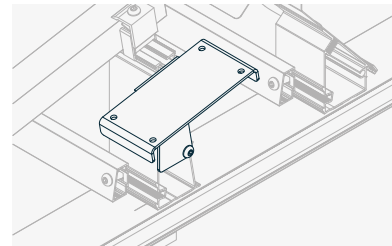

Halterung für Einstrahlungssensor zur Anbringung eines Einstrahlungssensors

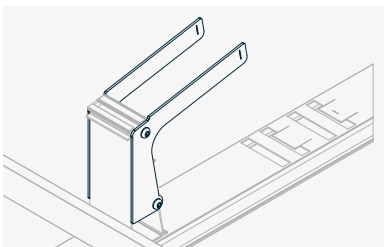

Mittelabstützung zur Modul- und Dämmungsentlastung

PMT EVO 2.0 S

TECHNISCHES DATENBLATT

BAUTEILLISTE

Objekt	Bauteilnummer
1	MK Typ 40
2	EK Typ 40
3	EVO 2.0 RW
4	EVO 2.0 RWT
5	EVO 2.0 MAGBS Typ 75
6	EVO 2.0 T10 Typ 75
7	EVO 2.0 HBP
8	EVO 2.0 B10
9	EVO BS Typ 1
10	EVO 2.0 AEBP Typ 75
11	EVO 2.0 OSV
12	ISO 7380-1 - M8 x 30
13	EVO 2.0 GBS



MODUL-SPRUNGMASSE

Maß A	Maß B	Maß C
1468	1500	243
1468	1500	225
1618	1650	393
1618	1650	373
1618	1650	290
1768	1800	373
1768	1800	293

